



**НОВЫЕ
МОДЕЛИ**

Вентиляторы серии TD-MIXVENT изготавливаются из высококачественного пластика (модели от 160 до 800) и из листовой стали с эпоксидным покрытием (модели от 1000 до 6000). в зависимости от модели, вентиляторы комплектуются пластиковыми или алюминиевыми крыльчатками (см. раздел «Модели»).

Компактные размеры позволяют устанавливать вентилятор в ограниченном пространстве, а разборный корпус - проводить обслуживание без демонтажа воздуховодов.

Электродвигатели

Модели 160 – 2000:

Класс защиты IP44, класс изоляции В, с шариковыми подшипниками.

Параметры электропитания:

1ф - 230 в - 50 Гц

Вентиляторы оснащаются однофазными двух или трехскоростными электродвигателями, со встроенной защитой от перегрева.

Модели 4000 и 6000:

Класс защиты IP54, класс изоляции F, с шариковыми подшипниками. Параметры электропитания:

1ф - 230 в - 50 Гц

3ф - 400 в - 50 Гц

Однофазный вентилятор TD-4000/355 оснащен встроенной защитой от перегрева, а TD-6000/400 и трехфазные модели - встроенными термодатчиками, с выводами для подключения к внешнему устройству защиты (поставляется отдельно).

Однофазные вентиляторы имеют возможность регулирования скорости напряжением, а трехфазные - при помощи автотрансформатора или преобразователя частоты.

TD-MIXVENT-T (модели с таймером)

Модели TD-MIXVENT-T (от 160 до 800 типоразмера) оснащаются регулируемым таймером задержки выключения.

Таймер можно настроить на время задержки от 1 до 30 мин.

В зависимости от модели, вентиляторы комплектуются одно или трехскоростными однофазными электродвигателями. У трехскоростных моделей функция таймера работает только на высокой скорости и дополнительная регулировка скорости невозможна.



Вентиляторы серии TD-MIXVENT представляют собой идеальное решение для систем вентиляции небольших помещений, таких как офисы, магазины, квартиры и коттеджи.



КОМПАКТНАЯ КОНСТРУКЦИЯ



Компактная конструкция и высокая производительность вентиляторов TD-MIXVENT делает их незаменимыми при монтаже в ограниченном пространстве, например, за подвесным потолком.

УДОБСТВО МОНТАЖА



Закрепите основание вентилятора.



Установите корпус вентилятора.



Подключите вентилятор к сети электропитания.



Подсоедините воздуховоды.

ПРОСТОТА ОБСЛУЖИВАНИЯ



Уникальная конструкция вентилятора позволяет извлекать блок двигатель-крыльчатка без демонтажа воздуховодов, что делает обслуживание вентилятора легким и быстрым.

УНИВЕРСАЛЬНАЯ КОНСТРУКЦИЯ

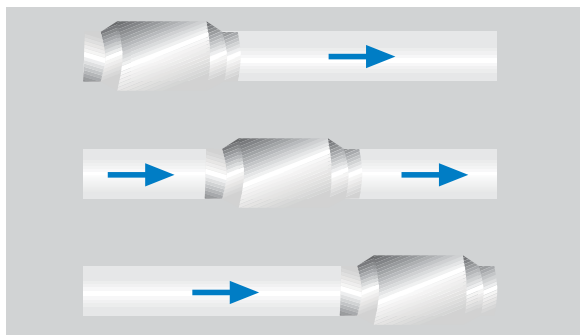

Подходит для установки в любой части воздуховода.

МОДЕЛИ С ТАЙМЕРОМ



Модели MIXVENT-TD-T (от 160 до 800) оснащаются таймером задержки выключения (1-30 мин.) и 1-но или 3-х скоростными электродвигателями (зависит от модели) без возможности дополнительной регулировки скорости.

МОДЕЛЬ 160



У модели TD-160/100N SILENT электродвигатель крепится к корпусу при помощи резиновых "сайлент-блоков", которые предотвращают передачу вибрации на корпус вентилятора.

МОДЕЛИ

Модель	160	250	350	500	800	800N	1000	1300	2000	4000	6000
ПЛАСТИКОВЫЙ КОРПУС (ПОЛИПРОПИЛЕН)	•	•	•	•	•	•					
МЕТАЛЛИЧЕСКИЙ КОРПУС							•	•	•	•	•
ПЛАСТИКОВАЯ КРЫЛЬЧАТКА (ABS)	•	•	•	•	•	•					
АЛЮМИНИЕВАЯ КРЫЛЬЧАТКА							•	•	•	•	• ⁽¹⁾
КЛАСС ЭЛЕКТРОБЕЗОПАСНОСТИ	II	II	II	II	II	II	I	I	I	I	I
ПЛАВКИЙ ПРЕДОХРАНИТЕЛЬ	•	•	•								
ВСТРОЕННАЯ ТЕРМОЗАЩИТА (РТС)				•	•	•	•	•	•	•	•
ШАРИКОВЫЕ ПОДШИПНИКИ	•	•	•	•	•	•	•	•	•	•	•
ОДНОСКОРОСТНОЙ ЭЛЕКТРОДВИГАТЕЛЬ										•	•
ДВУХСКОРОСТНОЙ ЭЛЕКТРОДВИГАТЕЛЬ ⁽²⁾	•	•	•								
ТРЕХСКОРОСТНОЙ ЭЛЕКТРОДВИГАТЕЛЬ ⁽²⁾				•	•	•	•	•	•		

(1) Модели с литой алюминиевой крыльчаткой.

(2) Модели TD-MIXVENT-T комплектуются односкоростными электродвигателями без возможности регулировки скорости.

ТЕХНИЧЕСКИЕ ХАРАКТЕРИСТИКИ

Модель	Частота вращения (об/мин)	Макс. потр. мощность (Вт)	Ток (А)	Макс расход воздуха (м³/ч)	Уровень звукового давления* (дБ(А))	Рабочие температуры (°С)	Вес (кг)	Ø воздуховода (мм)	Пульт управления	№ схемы подключения***
Однофазные модели (1ф - 230 в - 50 Гц)										
TD-160/100 N SILENT	2400	29	0,17	180	24	-20/+40	1,4	100	COM-2 REGUL-2	7, 8, 9
	2200	18	0,11	150	22					
TD-250/100	2140	28	0,12	250	34	-20/+40	2	100	COM-2 REGUL-2	7, 8, 9
	1700	22	0,1	200	28					
TD-350/125	2050	26	0,11	330	33	-20/+40	2	125	COM-2 REGUL-2	7, 8, 9
	1590	20	0,09	250	28					
TD-500/150 3V	2590	53	0,21	560	35	-20/+60	2,7	150	COM-3 INTER 4P	10
	2150	44	0,19	470	31					
	1820	41	0,18	390	26					
TD-500/160 3V	2590	53	0,21	560	35	-20/+60	2,7	160	COM-3 INTER 4P	10
	2150	44	0,19	470	31					
	1820	41	0,18	390	26					
TD-800/200N 3V	2190	103	0,5	890	38	-20/+60	4,9	200	COM-3 INTER 4P	10
	1870	93	0,47	750	34					
	1660	88	0,45	660	31					
TD-800/200 3V	2480	132	0,55	1.040	40	-20/+60	4,9	200	COM-3 INTER 4P	10
	2290	133	0,56	940	37					
	2080	131	0,55	850	34					
TD-1000/250 3V	2790	130	0,46	960	38	-40/+60	9,4	250	COM-3 INTER 4P	13
	2620	99	0,31	910	37					
	2510	91	0,28	850	37					
TD-1300/250 3V	2510	196	0,79	1.350	43	-40/+60	9,4	250	COM-3 INTER 4P	13
	2200	153	0,54	1.160	40					
	1980	133	0,54	1.050	36					
TD-2000/315 3V	2630	290	1,03	1.830	48	-40/+60	14	250	COM-3 INTER 4P	13
	2420	223	0,79	1.630	47					
	2130	173	0,64	1.430	41					
TD-4000/355	1360	407	1,69	3.750	41	-40/+40	19	355	REB-2,5 / RMB-3,5	15, 16
TD-6000/400	1400	680	2,92	5.310	44	-40/+40	26	400	REB-5 + MSE** / REV-5	17, 18
Трёхфазные модели (3ф - 400 в - 50 Гц)										
TD-4000/355 TRIF	1150	309	0,66	3160	41	-40/+70	19	355	MSD** / RDV-1,2	21
TD-6000/400 TRIF	1400	691	1,49	5.330	44	-40/+60	26	400	MSD** / RDV-2,5	21

* Приведены уровни звукового давления на расстоянии 3 м от вентилятора, с подсоединенными воздуховодами, в свободном пространстве.

** Внешнее устройство тепловой защиты электродвигателя.

*** Смотрите раздел "Схемы подключения".

ТЕХНИЧЕСКИЕ ХАРАКТЕРИСТИКИ (модели с таймером)

Модель	Частота вращения	Макс. потр. мощность	Ток	Макс расход воздуха	Уровень звукового давления*	Рабочие температуры	Вес	Ø воздуховода
	(об/мин)	(Вт)	(А)	(м³/ч)	(дБ(А))			
TD-160/100 NT SILENT	2400	29	0,17	180	24	-20/+40	1,4	100
TD-250/100 T	2140	28	0,12	250	34	-20/+40	2	100
TD-350/125 T	2050	26	0,11	330	33	-20/+40	2	125
TD-500/150 T 3V**	2590	53	0,21	560	35	-20/+60	2,7	150
	2150	44	0,19	470	31			
	1820	41	0,18	390	26			
TD-500/160 T 3V**	2590	53	0,21	560	35	-20/+60	2,7	150
	2150	44	0,19	470	31			
	1820	41	0,18	390	26			
TD-800/200 T 3V**	2480	132	0,55	1040	40	-20/+60	4,9	200
	2290	133	0,56	940	37			
	2080	131	0,55	850	34			

* Приведены уровни звукового давления на расстоянии 3 м от вентилятора, с подсоединенными воздуховодами, в свободном пространстве.

** Смотрите раздел "Схемы подключения".

РАЗМЕРЫ (мм)

TD-160/100 N SILENT

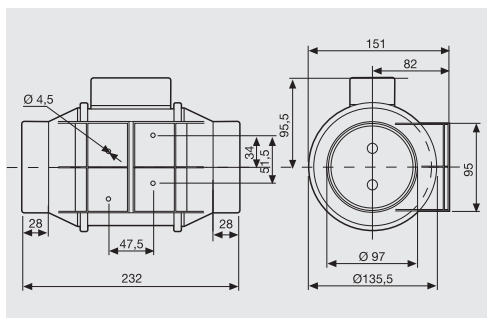

TD-250 ... TD-2000

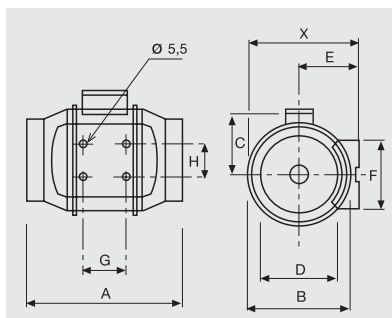

TD-4000 / TD-6000

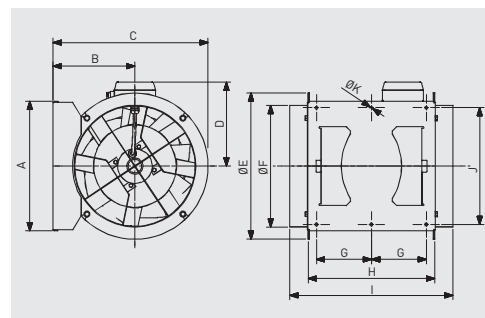

Модель	X	A	Ø B	C	Ø D	E	F	G	H
TD-250/100	188	303	176	115	97	100	90	80	60
TD-350/125	188	258	176	115	123	100	90	80	60
TD-500/150	212	295	200	127	147	112	130	80	60
TD-500/160	212	295	200	127	157	112	130	80	60
TD-800/200N	232,5	302	217	141	198	124	140	100	94
TD-800/200	232,5	302	217	141	198	124	140	100	94
TD-1000/250	291	386	272	192	248	155	168	145	140
TD-1300/250	291	386	272	192	248	155	168	145	140
TD-2000/315	356	450	336	224	312	188	210	182	178

Модель	A	B	C	D	Ø E	Ø F	G	H	I	J	Ø K
TD-4000/355	377	238	451	224	426	354	150	368	474	340	8.5
TD-6000/400	407	249	249	267	487	399	160	425	547	370	8.5

РАБОЧИЕ ХАРАКТЕРИСТИКИ

- q_v расход воздуха в м³/ч и м³/с.
- p_{sf} статическое давление в Па и мм вод. ст.
- SFP: удельная мощность вентилятора в Вт/м³/с (синие кривые).
- Данные приведены: в соответствии со стандартами: ISO 5801, AMCA 210-99 и BS 848 часть 2:1985. при температуре сухого воздуха 20°C и атмосферном давлении 760 мм рт. ст.

HS : Высокая скорость
MS: Средняя скорость
LS: Низкая скорость

TD-160/100N SILENT

TD-250/100

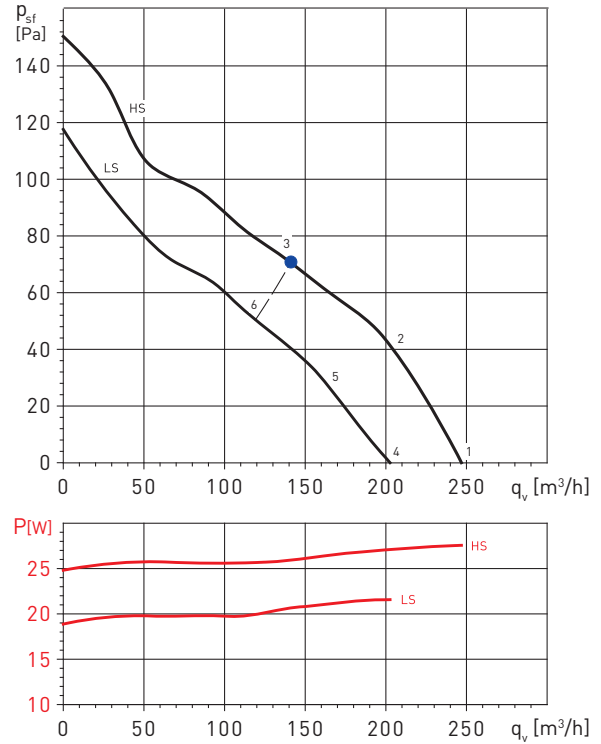
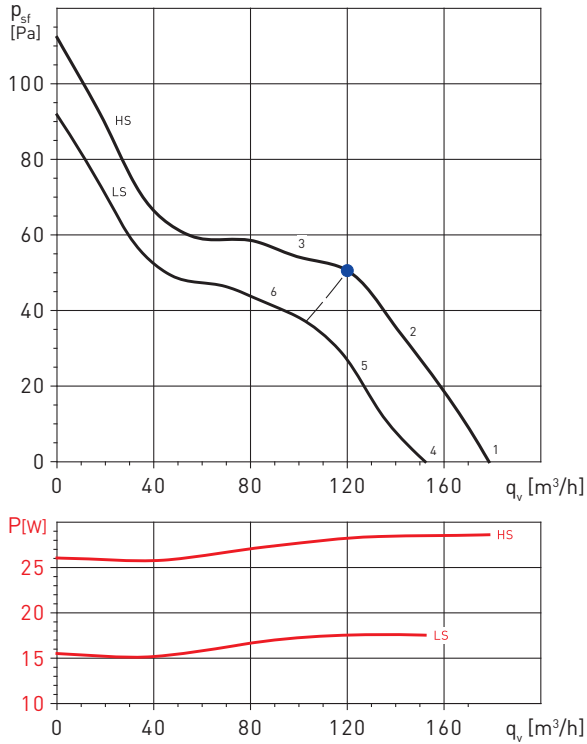

Уровень звуковой мощности (дБ(A))

Рабочая точка		63	125	250	500	1.000	2.000	4.000	8.000	LwA
1	На входе	22	34	41	47	53	49	40	31	56
	На выходе	22	43	38	50	51	47	41	32	55
	К окруж.	21	27	41	35	36	40	33	22	45
2	На входе	21	36	39	47	52	48	39	30	55
	На выходе	22	42	37	50	50	46	41	31	54
	К окруж.	20	29	39	35	35	39	32	21	44
3	На входе	24	37	41	48	52	47	39	30	55
	На выходе	27	42	38	50	51	45	40	31	55
	К окруж.	23	30	41	36	35	38	32	21	45
4	На входе	22	31	37	45	51	46	38	29	53
	На выходе	22	38	34	48	49	45	39	29	53
	К окруж.	19	27	36	33	35	38	31	21	42
5	На входе	21	33	37	45	50	46	37	28	53
	На выходе	22	38	35	48	48	44	38	29	52
	К окруж.	18	29	36	33	34	38	30	20	42
6	На входе	23	34	39	45	50	45	37	28	53
	На выходе	26	38	36	48	49	44	38	28	53
	К окруж.	20	30	38	33	34	37	30	20	43

Уровень звуковой мощности (дБ(A))

Рабочая точка		63	125	250	500	1.000	2.000	4.000	8.000	LwA
1	На входе	29	33	51	54	54	48	38	29	59
	На выходе	22	30	51	54	53	49	38	30	58
	К окруж.	20	25	51	47	49	44	30	21	54
2	На входе	25	32	51	52	54	48	39	30	58
	На выходе	23	30	52	53	51	6	38	30	57
	К окруж.	18	25	51	46	49	44	31	22	54
3	На входе	27	34	47	54	55	50	41	32	58
	На выходе	28	35	50	55	52	49	40	31	58
	К окруж.	19	26	48	47	49	46	33	23	54
4	На входе	24	28	46	49	49	43	33	24	54
	На выходе	17	24	46	49	48	44	33	25	53
	К окруж.	15	20	46	42	43	39	25	16	49
5	На входе	20	27	46	48	49	43	34	25	53
	На выходе	18	25	47	48	46	1	33	25	52
	К окруж.	13	20	47	41	44	39	27	17	50
6	На входе	23	30	44	50	51	47	38	29	55
	На выходе	24	31	47	52	48	46	36	27	55
	К окруж.	15	23	44	43	45	43	30	20	50

РАБОЧИЕ ХАРАКТЕРИСТИКИ

- q_v расход воздуха в м³/ч и м³/с.
- p_{sf} статическое давление в Па и мм вод. ст.
- SFP: удельная мощность вентилятора в Вт/м³/с (синие кривые).
- Данные приведены: в соответствии со стандартами: ISO 5801, AMCA 210-99 и BS 848 часть 2:1985. при температуре сухого воздуха 20°C и атмосферном давлении 760 мм рт. ст.

HS : Высокая скорость
MS: Средняя скорость
LS: Низкая скорость

TD-800/200N 3V

TD-800/200 3V

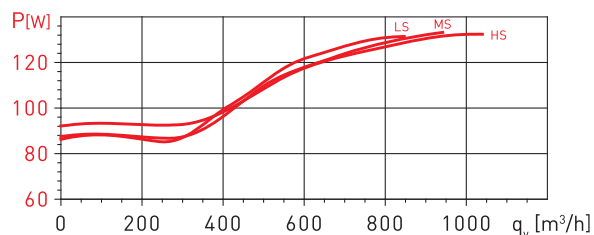
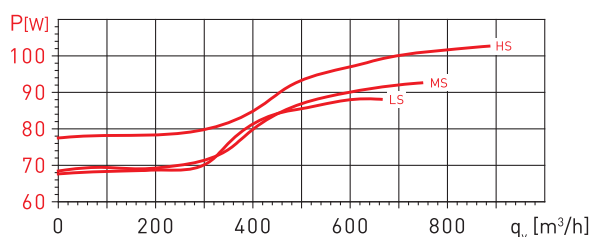
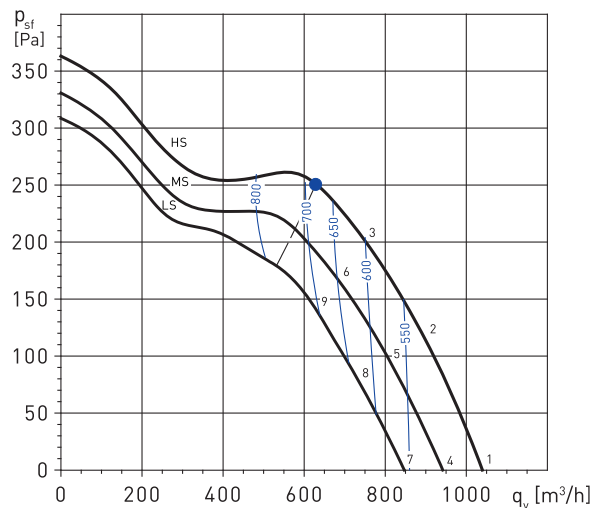
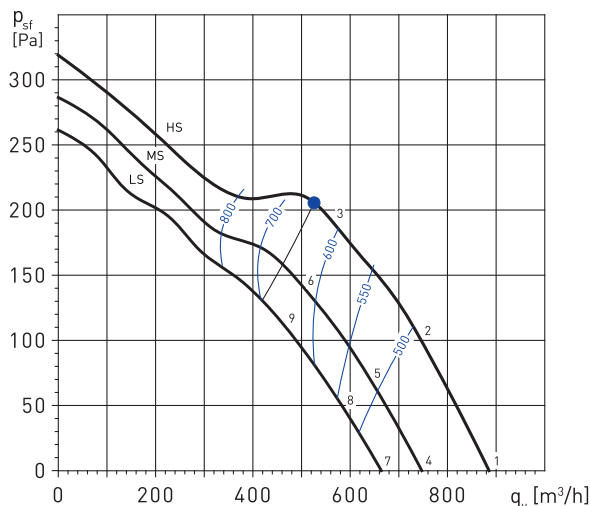

Уровень звуковой мощности (дБ(A))

Рабочая точка		63	125	250	500	1.000	2.000	4.000	8.000	LwA
1	На входе	26	38	53	58	62	65	58	46	68
	На выходе	38	40	50	57	66	67	61	48	70
	К окруж.	13	24	41	38	50	57	45	29	58
2	На входе	21	35	49	53	59	65	58	48	67
	На выходе	34	35	48	56	66	13	58	48	67
	К окруж.	12	23	39	36	47	55	42	28	56
3	На входе	23	35	51	55	60	64	59	50	67
	На выходе	26	31	48	57	65	64	57	47	68
	К окруж.	13	24	41	37	48	54	44	30	56
4	На входе	22	34	49	54	58	61	54	42	64
	На выходе	34	35	46	53	62	63	57	44	66
	К окруж.	9	20	37	34	46	53	41	25	54
5	На входе	18	31	46	50	56	62	55	45	64
	На выходе	31	32	45	52	63	9	55	45	64
	К окруж.	8	20	36	32	43	52	39	25	53
6	На входе	20	32	48	52	57	61	56	47	64
	На выходе	23	28	45	54	62	61	54	44	65
	К окруж.	10	21	38	34	45	51	41	27	53
7	На входе	19	32	46	51	56	59	51	40	62
	На выходе	32	33	44	50	60	60	54	42	64
	К окруж.	6	18	35	31	43	51	39	22	52
8	На входе	16	29	43	48	54	59	52	43	61
	На выходе	29	29	42	50	60	7	52	42	61
	К окруж.	6	18	33	30	41	49	37	22	50
9	На входе	17	29	45	49	55	59	54	44	61
	На выходе	20	25	42	52	59	58	52	41	63
	К окруж.	8	18	35	32	42	49	38	24	50

Уровень звуковой мощности (дБ(A))

Рабочая точка		63	125	250	500	1.000	2.000	4.000	8.000	LwA
1	На входе	25	39	53	58	63	67	60	48	70
	На выходе	41	41	51	57	68	70	64	51	73
	К окруж.	12	25	40	37	50	59	48	31	60
2	На входе	21	35	49	53	60	67	60	51	69
	На выходе	35	36	47	55	67	13	60	50	68
	К окруж.	12	24	39	35	47	57	45	30	58
3	На входе	22	35	51	55	61	66	61	52	69
	На выходе	26	31	48	58	67	66	60	49	71
	К окруж.	12	23	40	36	48	55	45	30	56
4	На входе	22	36	50	55	60	64	57	45	67
	На выходе	38	38	48	55	66	67	61	48	70
	К окруж.	10	22	38	34	47	56	45	28	57
5	На входе	18	32	46	51	57	65	58	48	66
	На выходе	33	33	45	53	64	10	58	47	66
	К окруж.	9	21	36	32	45	55	42	27	55
6	На входе	20	33	49	53	59	64	59	50	67
	На выходе	24	29	46	56	65	64	58	47	69
	К окруж.	10	21	38	34	46	53	43	28	54
7	На входе	20	34	48	52	58	62	55	43	64
	На выходе	36	36	45	52	63	64	59	46	68
	К окруж.	7	20	35	32	45	54	42	25	55
8	На входе	16	30	44	48	55	62	55	45	64
	На выходе	30	30	42	50	62	8	55	45	63
	К окруж.	7	19	33	30	42	52	40	25	53
9	На входе	18	31	47	51	57	62	57	48	65
	На выходе	23	27	45	55	63	62	56	46	67
	К окруж.	8	19	36	32	44	51	41	26	52

РАБОЧИЕ ХАРАКТЕРИСТИКИ

- q_v расход воздуха в м³/ч и м³/с.
- P_{sf} статическое давление в Па и мм вод. ст.
- SFP: удельная мощность вентилятора в Вт/м³/с (синие кривые).
- Данные приведены: в соответствии со стандартами: ISO 5801, AMCA 210-99 и BS 848 часть 2:1985. при температуре сухого воздуха 20°C и атмосферном давлении 760 мм рт. ст.

HS : Высокая скорость
MS: Средняя скорость
LS: Низкая скорость

TD-800/200N 3V

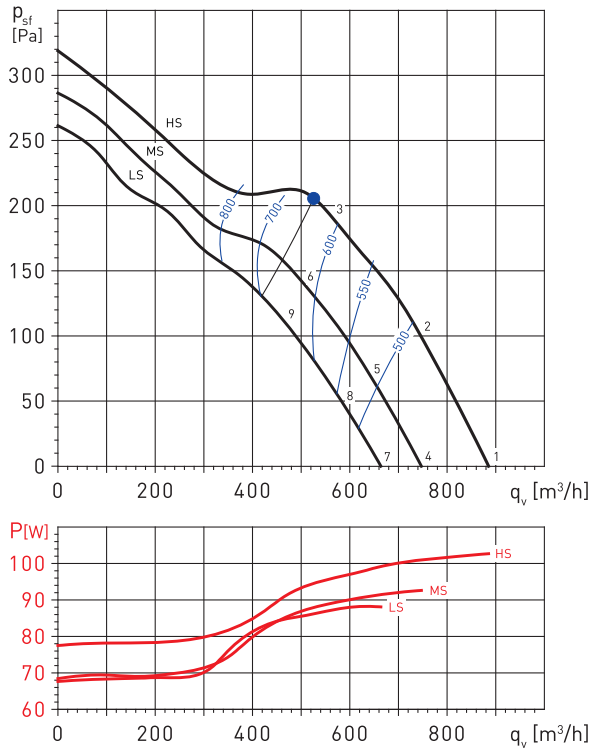

TD-800/200 3V

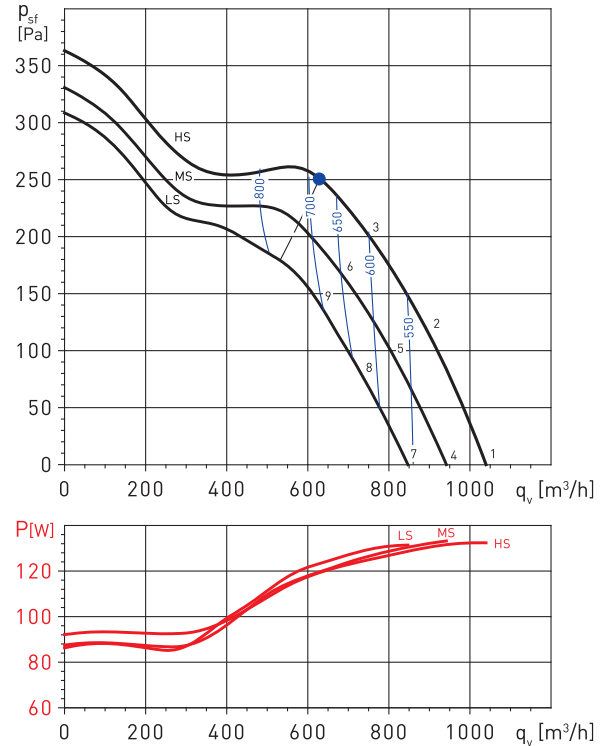

Уровень звуковой мощности (дБ(A))

Рабочая точка		63	125	250	500	1.000	2.000	4.000	8.000	LwA
1	На входе	26	38	53	58	62	65	58	46	68
	На выходе	38	40	50	57	66	67	61	48	70
	К окруж.	13	24	41	38	50	57	45	29	58
2	На входе	21	35	49	53	59	65	58	48	67
	На выходе	34	35	48	56	66	13	58	48	67
	К окруж.	12	23	39	36	47	55	42	28	56
3	На входе	23	35	51	55	60	64	59	50	67
	На выходе	26	31	48	57	65	64	57	47	68
	К окруж.	13	24	41	37	48	54	44	30	56
4	На входе	22	34	49	54	58	61	54	42	64
	На выходе	34	35	46	53	62	63	57	44	66
	К окруж.	9	20	37	34	46	53	41	25	54
5	На входе	18	31	46	50	56	62	55	45	64
	На выходе	31	32	45	52	63	9	55	45	64
	К окруж.	8	20	36	32	43	52	39	25	53
6	На входе	20	32	48	52	57	61	56	47	64
	На выходе	23	28	45	54	62	61	54	44	65
	К окруж.	10	21	38	34	45	51	41	27	53
7	На входе	19	32	46	51	56	59	51	40	62
	На выходе	32	33	44	50	60	60	54	42	64
	К окруж.	6	18	35	31	43	51	39	22	52
8	На входе	16	29	43	48	54	59	52	43	61
	На выходе	29	29	42	50	60	7	52	42	61
	К окруж.	6	18	33	30	41	49	37	22	50
9	На входе	17	29	45	49	55	59	54	44	61
	На выходе	20	25	42	52	59	58	52	41	63
	К окруж.	8	18	35	32	42	49	38	24	50

Уровень звуковой мощности (дБ(A))

Рабочая точка		63	125	250	500	1.000	2.000	4.000	8.000	LwA
1	На входе	25	39	53	58	63	67	60	48	70
	На выходе	41	41	51	57	68	70	64	51	73
	К окруж.	12	25	40	37	50	59	48	31	60
2	На входе	21	35	49	53	60	67	60	51	69
	На выходе	35	36	47	55	67	13	60	50	68
	К окруж.	12	24	39	35	47	57	45	30	58
3	На входе	22	35	51	55	61	66	61	52	69
	На выходе	26	31	48	58	67	66	60	49	71
	К окруж.	12	23	40	36	48	55	45	30	56
4	На входе	22	36	50	55	60	64	57	45	67
	На выходе	38	38	48	55	66	67	61	48	70
	К окруж.	10	22	38	34	47	56	45	28	57
5	На входе	18	32	46	51	57	65	58	48	66
	На выходе	33	33	45	53	64	10	58	47	66
	К окруж.	9	21	36	32	45	55	42	27	55
6	На входе	20	33	49	53	59	64	59	50	67
	На выходе	24	29	46	56	65	64	58	47	69
	К окруж.	10	21	38	34	46	53	43	28	54
7	На входе	20	34	48	52	58	62	55	43	64
	На выходе	36	36	45	52	63	64	59	46	68
	К окруж.	7	20	35	32	45	54	42	25	55
8	На входе	16	30	44	48	55	62	55	45	64
	На выходе	30	30	42	50	62	8	55	45	63
	К окруж.	7	19	33	30	42	52	40	25	53
9	На входе	18	31	47	51	57	62	57	48	65
	На выходе	23	27	45	55	63	62	56	46	67
	К окруж.	8	19	36	32	44	51	41	26	52

РАБОЧИЕ ХАРАКТЕРИСТИКИ

- q_v расход воздуха в м³/ч и м³/с.
- p_{st} статическое давление в Па и мм вод. ст.
- SFP: удельная мощность вентилятора в Вт/м³/с (синие кривые).
- Данные приведены: в соответствии со стандартами: ISO 5801, AMCA 210-99 и BS 848 часть 2:1985. при температуре сухого воздуха 20°C и атмосферном давлении 760 мм рт. ст.

HS : Высокая скорость
MS: Средняя скорость
LS: Низкая скорость

TD-1000/250 3V

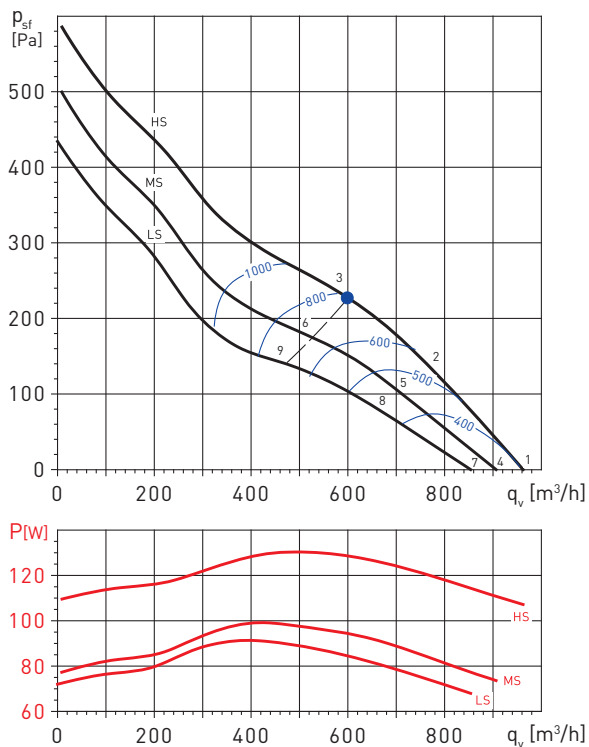

TD-1300/250 3V

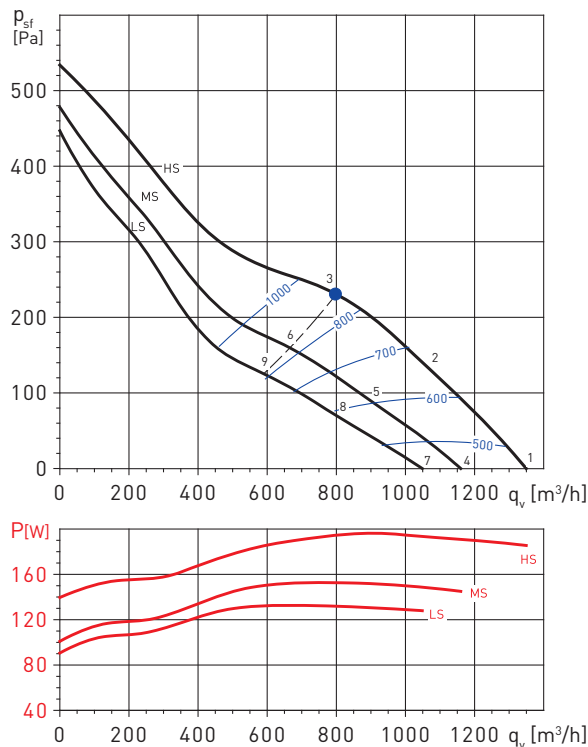

Уровень звуковой мощности (дБ(A))

Рабочая точка		63	125	250	500	1.000	2.000	4.000	8.000	LwA
1	На входе	35	46	61	67	73	70	63	55	76
	На выходе	55	50	64	72	74	75	67	58	79
	К окруж.	20	31	43	44	56	55	44	40	59
2	На входе	35	50	62	66	72	68	62	53	75
	На выходе	46	45	67	72	74	74	67	57	79
	К окруж.	21	36	45	44	56	55	45	39	59
3	На входе	36	55	65	65	70	67	61	52	74
	На выходе	40	49	69	73	73	74	67	57	79
	К окруж.	22	41	48	43	54	54	44	39	58
4	На входе	34	44	60	66	72	69	62	53	75
	На выходе	53	48	63	71	73	73	65	57	78
	К окруж.	19	30	41	42	54	54	43	38	58
5	На входе	33	48	61	64	70	66	60	51	73
	На выходе	45	44	65	71	72	73	65	55	77
	К окруж.	19	34	44	42	54	53	43	37	57
6	На входе	34	53	63	63	68	65	59	50	72
	На выходе	38	47	67	71	71	72	65	55	77
	К окруж.	20	39	46	41	52	52	42	36	56
7	На входе	33	44	59	65	71	68	61	53	74
	На выходе	53	48	62	70	72	73	65	56	77
	К окруж.	18	29	41	42	54	53	42	38	57
8	На входе	31	46	59	62	69	65	58	49	71
	На выходе	43	42	63	69	70	71	63	53	75
	К окруж.	17	32	42	40	52	51	41	35	55
9	На входе	31	50	60	60	65	63	56	47	69
	На выходе	35	44	64	68	68	69	62	52	74
	К окруж.	17	36	43	38	49	49	39	34	53

Уровень звуковой мощности (дБ(A))

Рабочая точка		63	125	250	500	1.000	2.000	4.000	8.000	LwA
1	На входе	36	38	64	68	75	72	65	58	78
	На выходе	48	56	68	75	79	78	70	62	83
	К окруж.	28	39	47	50	61	60	51	45	64
2	На входе	37	47	66	69	75	71	65	57	78
	На выходе	42	47	69	75	79	78	69	61	83
	К окруж.	28	47	48	49	60	58	50	43	63
3	На входе	38	53	67	67	72	69	63	54	76
	На выходе	40	40	72	75	76	75	67	58	81
	К окруж.	29	52	49	48	58	56	48	41	61
4	На входе	33	35	61	65	72	69	62	55	75
	На выходе	45	53	65	72	76	75	67	59	80
	К окруж.	25	35	43	47	58	56	48	42	61
5	На входе	33	43	62	65	71	67	61	53	74
	На выходе	38	43	65	71	75	73	65	56	79
	К окруж.	24	43	43	45	56	54	46	39	59
6	На входе	34	48	63	63	68	65	59	50	72
	На выходе	36	36	67	71	72	71	63	54	77
	К окруж.	25	48	45	44	53	52	44	37	57
7	На входе	33	47	62	62	67	64	57	49	71
	На выходе	35	35	66	70	71	70	62	53	76
	К окруж.	24	47	44	43	52	51	43	36	56
8	На входе	31	41	59	62	69	65	58	50	71
	На выходе	36	41	63	69	73	71	63	54	76
	К окруж.	22	41	41	43	54	51	43	37	57
9	На входе	32	46	61	61	66	62	56	48	69
	На выходе	34	34	65	68	69	69	61	52	74
	К окруж.	22	46	43	41	51	49	42	34	55

РАБОЧИЕ ХАРАКТЕРИСТИКИ

- q_v расход воздуха в м³/ч и м³/с.
- p_{sf} статическое давление в Па и мм вод. ст.
- SFP: удельная мощность вентилятора в Вт/м³/с (синие кривые).
- Данные приведены: в соответствии со стандартами: ISO 5801, AMCA 210-99 и BS 848 часть 2:1985. при температуре сухого воздуха 20°C и атмосферном давлении 760 мм рт. ст.

HS : Высокая скорость
MS: Средняя скорость
LS: Низкая скорость

TD-2000/315 3V

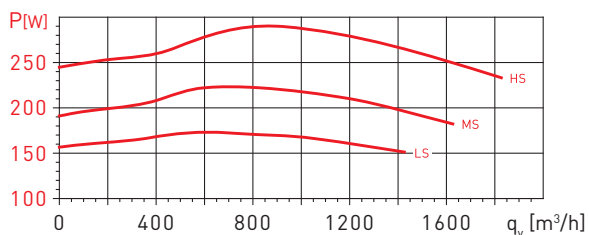
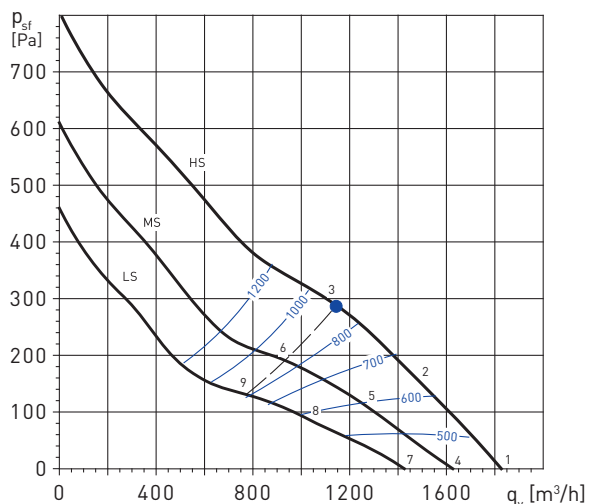

Уровень звуковой мощности (дБ(A))

Рабочая точка	63	125	250	500	1.000	2.000	4.000	8.000	LwA	
1	На входе	39	46	67	71	78	75	68	63	81
	На выходе	42	58	71	77	83	81	73	66	86
	К окруж.	36	42	50	56	66	64	58	51	69
2	На входе	39	52	68	70	77	73	66	60	80
	На выходе	38	51	71	77	83	80	70	63	86
	К окруж.	36	49	51	56	65	62	56	48	68
3	На входе	41	57	69	69	75	71	65	57	78
	На выходе	42	48	74	77	78	77	68	60	83
	К окруж.	37	52	51	54	62	59	54	44	65
4	На входе	38	45	66	69	77	74	67	62	80
	На выходе	41	57	70	76	81	80	72	65	85
	К окруж.	34	41	49	55	65	63	57	50	68
5	На входе	37	50	66	68	75	71	64	58	78
	На выходе	36	49	69	75	81	78	68	61	84
	К окруж.	34	47	49	54	63	60	54	46	66
6	На входе	37	53	65	65	71	67	61	53	74
	На выходе	38	44	70	73	74	73	65	56	79
	К окруж.	33	49	48	50	58	55	50	41	61
7	На входе	37	53	65	65	71	67	61	53	74
	На выходе	38	44	70	73	74	73	65	56	79
	К окруж.	33	49	47	50	58	55	50	40	61
8	На входе	33	46	62	65	72	68	61	54	74
	На выходе	32	46	66	72	78	74	65	58	80
	К окруж.	30	43	45	50	60	57	51	43	62
9	На входе	33	49	61	61	67	63	57	49	70
	На выходе	34	40	66	69	70	69	61	52	75
	К окруж.	29	44	43	46	54	51	46	36	57

РАБОЧИЕ ХАРАКТЕРИСТИКИ

- q_v расход воздуха в м³/ч и м³/с.
- p_{sf} статическое давление в Па и мм вод. ст.
- SFP: удельная мощность вентилятора в Вт/м³/с (синие кривые).
- Данные приведены: в соответствии со стандартами: ISO 5801, AMCA 210-99 и BS 848 часть 2:1985. при температуре сухого воздуха 20°C и атмосферном давлении 760 мм рт. ст.

HS : Высокая скорость
MS: Средняя скорость
LS: Низкая скорость

TD-4000/355

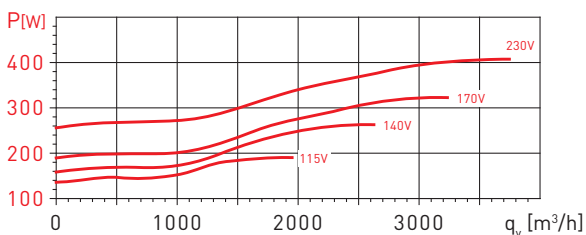
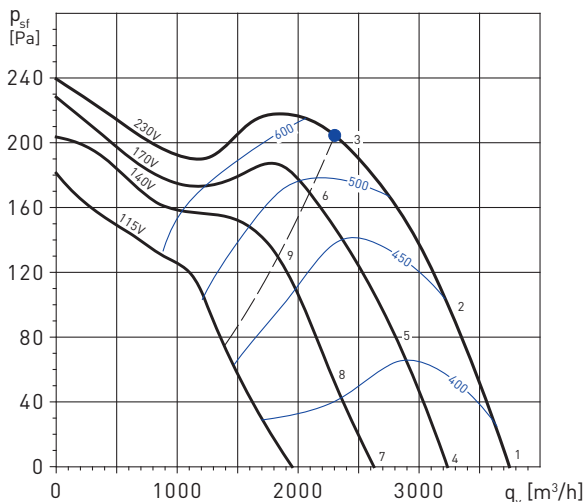

TD-4000/355 TRI

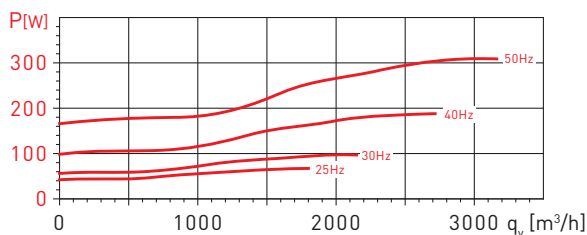
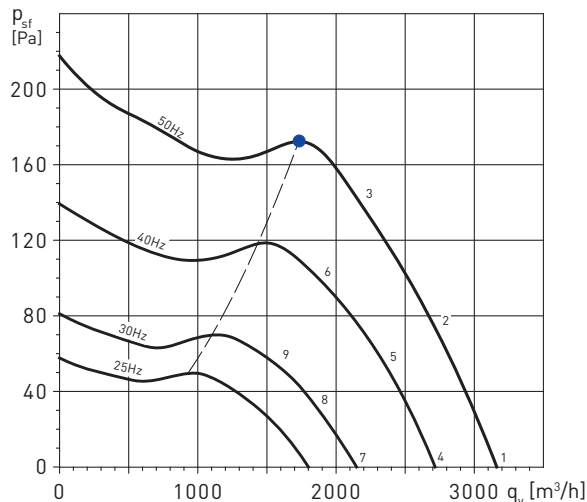

Уровень звуковой мощности (дБ(A))

Рабочая точка		63	125	250	500	1.000	2.000	4.000	8.000	LwA
1	На входе	34	61	62	68	73	72	67	57	77
	На выходе	64	66	65	70	74	72	65	57	78
	К окруж.	27	55	51	49	58	52	47	39	61
2	На входе	33	59	60	66	71	70	64	55	75
	На выходе	58	61	63	69	72	70	63	53	76
	К окруж.	23	51	49	47	56	50	45	36	59
3	На входе	48	67	68	71	69	68	62	54	76
	На выходе	47	63	66	69	70	68	61	52	75
	К окруж.	28	56	51	46	54	47	41	34	59
4	На входе	32	58	59	65	70	70	64	55	74
	На выходе	61	63	63	68	71	69	63	55	75
	К окруж.	24	53	48	46	56	49	45	36	59
5	На входе	30	56	58	64	68	68	62	53	73
	На выходе	55	59	61	67	70	67	61	51	74
	К окруж.	21	49	47	45	54	47	42	34	57
6	На входе	47	66	67	70	69	67	61	53	75
	На выходе	46	62	65	68	70	67	61	52	74
	К окруж.	27	56	50	45	53	46	41	33	59
7	На входе	27	53	54	60	65	65	59	50	69
	На выходе	56	58	58	63	66	64	58	50	71
	К окруж.	19	48	43	41	51	44	40	31	54
8	На входе	26	51	53	59	64	63	57	48	68
	На выходе	51	54	56	62	65	63	56	46	69
	К окруж.	16	44	42	40	49	42	38	29	52
9	На входе	43	62	63	66	65	63	57	49	71
	На выходе	42	58	61	64	65	63	56	47	70
	К окруж.	23	51	46	41	49	42	37	29	55

Уровень звуковой мощности (дБ(A))

Рабочая точка		63	125	250	500	1.000	2.000	4.000	8.000	LwA
1	На входе	31	60	59	65	70	69	64	53	74
	На выходе	60	62	62	67	71	69	62	53	75
	К окруж.	27	59	50	47	56	49	46	36	62
2	На входе	30	58	57	63	68	67	62	52	72
	На выходе	53	58	59	65	68	66	59	49	72
	К окруж.	23	54	47	45	53	47	43	33	58
3	На входе	46	65	67	70	67	64	60	50	74
	На выходе	41	61	63	66	67	65	58	49	72
	К окруж.	26	58	51	45	52	44	41	32	60
4	На входе	27	55	54	60	65	64	59	48	69
	На выходе	55	57	57	62	66	64	57	49	70
	К окруж.	22	54	45	42	51	44	41	31	57
5	На входе	25	53	52	58	63	62	57	47	67
	На выходе	49	53	54	60	63	61	55	44	67
	К окруж.	18	49	42	40	48	42	38	29	53
6	На входе	41	60	62	65	62	59	55	45	69
	На выходе	37	56	58	61	62	60	54	45	67
	К окруж.	21	53	46	40	47	39	36	27	55
7	На входе	20	49	48	53	59	58	53	42	63
	На выходе	49	51	50	56	60	58	51	42	64
	К окруж.	16	48	39	36	45	38	35	25	51
8	На входе	19	47	46	52	57	56	51	41	61
	На выходе	42	47	48	54	57	55	48	38	61
	К окруж.	12	42	36	34	42	35	32	22	46
9	На входе	35	54	56	59	56	53	49	39	63
	На выходе	30	50	52	55	56	54	47	38	61
	К окруж.	15	47	40	34	41	33	30	21	49

РАБОЧИЕ ХАРАКТЕРИСТИКИ

- q_v расход воздуха в м³/ч и м³/с.
- p_{sf} статическое давление в Па и мм вод. ст.
- SFP: удельная мощность вентилятора в Вт/м³/с (синие кривые).
- Данные приведены: в соответствии со стандартами: ISO 5801, AMCA 210-99 и BS 848 часть 2:1985. при температуре сухого воздуха 20°C и атмосферном давлении 760 мм рт. ст.

HS : Высокая скорость
MS: Средняя скорость
LS: Низкая скорость

TD-6000/400

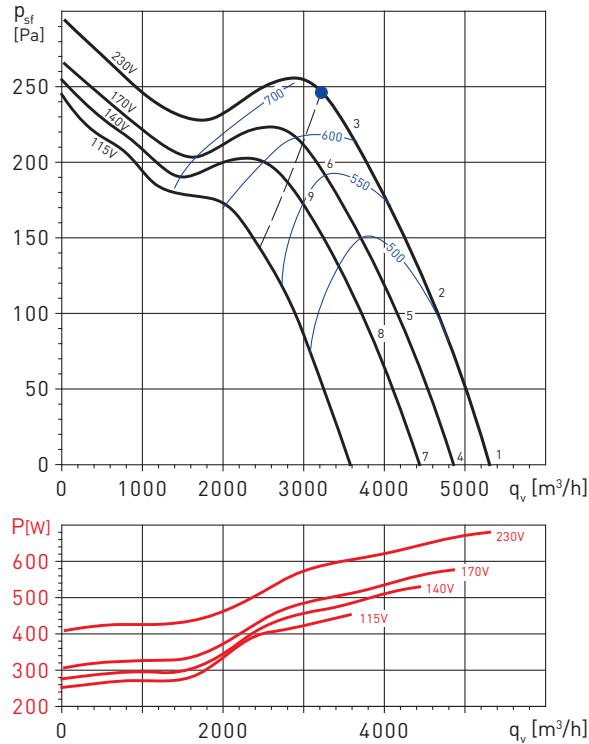

TD-6000/400 TRI

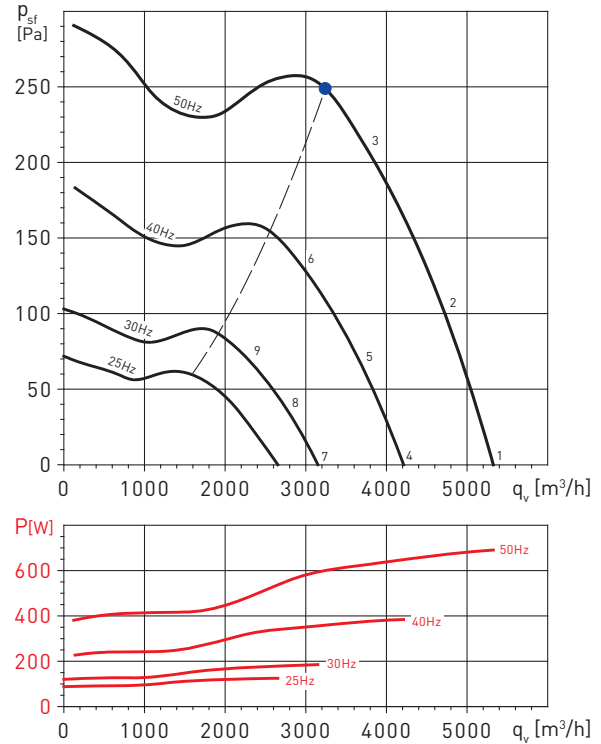

Уровень звуковой мощности (дБ(A))

Рабочая точка		63	125	250	500	1.000	2.000	4.000	8.000	LwA
1	На входе	41	62	68	75	80	80	72	66	84
	На выходе	72	75	74	77	80	79	72	66	85
	К окруж.	26	47	52	53	63	56	49	43	65
2	На входе	40	62	68	75	79	78	71	64	83
	На выходе	65	67	71	76	79	77	69	61	83
	К окруж.	24	46	53	52	62	55	48	41	63
3	На входе	51	69	68	72	74	75	65	60	79
	На выходе	56	66	70	74	75	73	66	57	80
	К окруж.	33	53	52	48	57	52	42	38	61
4	На входе	40	61	66	74	79	79	71	64	83
	На выходе	71	73	73	76	79	77	71	64	84
	К окруж.	25	46	51	52	62	55	48	42	63
5	На входе	39	61	67	74	78	77	70	63	82
	На выходе	64	66	70	76	78	76	68	60	82
	К окруж.	23	45	52	51	61	54	47	40	63
6	На входе	51	69	68	71	73	74	64	59	79
	На выходе	56	66	69	73	75	73	66	57	80
	К окруж.	32	53	51	48	57	51	42	37	60
7	На входе	38	59	64	72	77	77	69	63	81
	На выходе	69	71	71	74	77	75	69	62	82
	К окруж.	23	44	49	50	60	53	46	40	61
8	На входе	37	59	66	72	76	76	68	61	80
	На выходе	63	64	68	74	76	74	66	58	80
	К окруж.	21	43	50	49	59	52	45	38	61
9	На входе	50	68	67	71	73	73	64	59	78
	На выходе	55	65	69	73	74	72	65	56	79
	К окруж.	32	52	51	47	56	50	41	37	59

Уровень звуковой мощности (дБ(A))

Рабочая точка		63	125	250	500	1.000	2.000	4.000	8.000	LwA
1	На входе	41	62	68	75	80	80	72	66	84
	На выходе	72	75	74	77	80	79	72	66	85
	К окруж.	26	47	52	53	63	56	49	43	65
2	На входе	40	62	68	75	79	78	71	64	83
	На выходе	65	67	71	76	79	77	69	61	83
	К окруж.	24	46	53	52	62	55	48	41	64
3	На входе	51	69	68	72	74	75	65	60	79
	На выходе	56	66	70	74	75	73	66	57	80
	К окруж.	33	53	52	48	57	52	42	38	61
4	На входе	37	57	63	70	75	75	68	61	79
	На выходе	67	70	69	72	75	74	67	61	80
	К окруж.	21	42	48	48	58	51	45	38	60
5	На входе	35	57	64	70	74	74	66	59	78
	На выходе	61	62	66	72	74	72	64	56	78
	К окруж.	19	41	48	47	57	50	43	36	59
6	На входе	46	64	63	67	69	70	60	55	74
	На выходе	51	61	65	69	71	68	61	52	75
	К окруж.	28	49	47	43	52	47	37	33	56
7	На входе	30	51	56	64	69	69	61	55	73
	На выходе	61	63	63	66	69	67	61	55	74
	К окруж.	15	36	41	42	52	45	38	32	54
8	На входе	29	51	57	64	68	67	60	53	72
	На выходе	54	56	60	65	68	65	58	50	72
	К окруж.	13	35	42	41	51	44	37	30	52
9	На входе	40	58	57	60	63	64	54	49	68
	На выходе	45	55	59	63	64	62	55	46	69
	К окруж.	22	42	41	37	46	41	31	27	49

ДОПОЛНИТЕЛЬНЫЕ ПРИНАДЛЕЖНОСТИ



GSA
Гибкие
алюминиевые
воздуховоды.

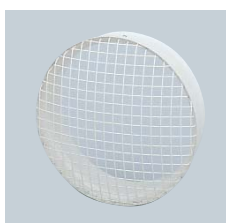

MRJ-S/MRJ
Защитные
решетки.



GRI
Внутренние
алюминиевые
решетки.



PER-W
Пластиковые
инерционные
жалюзи.



MCA-S/MCA
Обратные
клапаны.



MAR-S/MAR
Переходы на
прямоугольное
сечение.



MFL-G4
Фильтры G4.

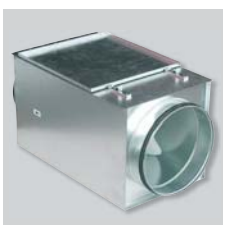

MFL-F
Кассеты фильтров
под фильтрующие
элементы MFR F5,
F6 и F7.



MBE
Электрические
нагреватели.



MBW
Водяные
воздухонагреватели.



SIL
Круглые
шумоглушители.

ЭЛЕКТРИЧЕСКИЕ ПРИНАДЛЕЖНОСТИ



REGUL 2
2-х скоростной
пульт управления.
Класс защиты
IP20.



COM-2 / COM-3
2-х или 3-х
скоростной пульт
управления.



INTER 4P
3-х скоростной пульт
управления.